



ENERGY[®]
power systems

FIȘĂ TEHNICĂ

Generatoare portabile de curent monofazat **ENERGY 8500 M • 8500 ME**



SUBARU

Robin
Industrial
Products

Poză: Energy 8500 M

Pentru mai multe detalii, vizitați website-ul nostru: www.fabricadegeneratoare.ro

Prezentare:

- Sunt dotate cu motoare pe benzină Subaru, cu un consum scăzut de combustibil, nivel redus de zgomot și vibrații, emisii de noxe reduse (conform cu normele EPA faza a II-a și CARB 3).

Avantaje:

- Pot fi alimentate și echipamente electronice și electrocasnice.
- Rezistență la suprasarcină: alternatorul poate să facă față și la supracurenți pe o singură fază.
- Protecție totală împotriva scurtcircuitelor prin siguranțe automate.
- Cadru metalic de protecție foarte rezistent, vopsit în câmp electrostatic.

Aplicații:

- Produc curent electric monofazat necesar în construcții, industrie, comerț, agricultură.
- Reprezintă alternativa optimă în lipsa conectării la o rețea de electrificare.



ENERGY[®]
power systems

FIȘĂ TEHNICĂ





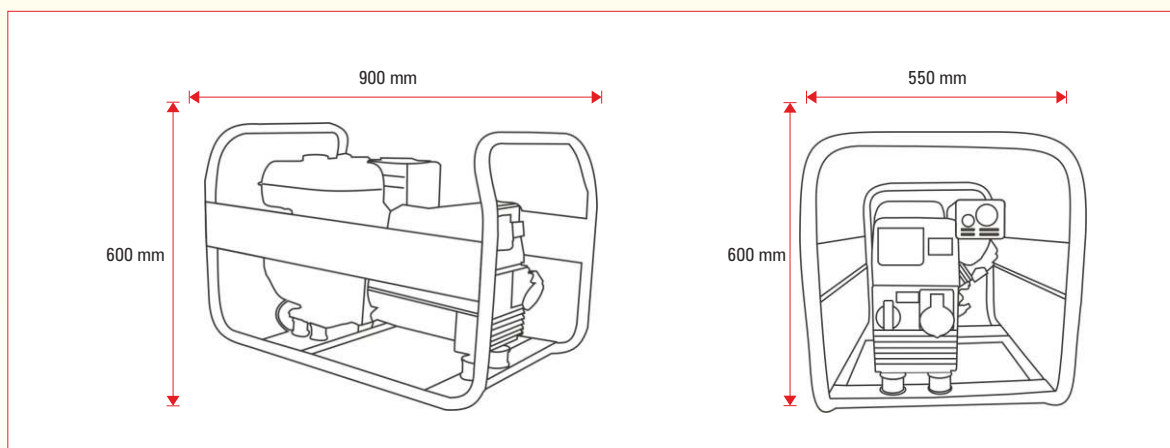

Generatoare portabile de curent monofazat ENERGY 8500 M • 8500 ME

Caracteristici:		Energy 8500 M	Energy 8500 ME
COD		130008500	135008500
Putere generator	kVA		8
Curent alternator 230V	A		34,8
Factor putere cos φ			1
Acuratețe voltaj			±5%
Motor Subaru			EX40
Putere motor	CP		14
Combustibil		benzină - 4 timpi	
Caracteristici motor		3.000 rot/min., răcit cu aer	
Tip ulei		SAE 10W - 30, 20W, 30W	
Tip bujie		NGK BR6HS	
Capacitate cilindrică	cm ³		404
Capacitate rezervor	l		7
Autonomie de funcționare	h		3
Nivel zgomot	dB		80
Consum la 75%	l/h		2,2
Dimensiuni LxIxh	mm	900 x 550 x 600	
Greutate	kg	72	92
Protecție		IP 21	IP 21



Legendă: M - monofazat; E - starter electric.

Dotări standard:

-  Priză 230 V
-  Senzor lipsă ulei
-  Starter manual
-  Filtru combustibil
-  Starter electric (Energy 8500 ME)
-  Protecție termică
-  Acumulator 12 V (Energy 8500 ME)

Interprima SRL

Șos. Iași - Tg. Frumos, km 7
Loc. Valea Lupului, Jud. Iași,
Cod poștal 707410
Tel: 0232 - 220018 • 261919
0332 - 101225 • 101226
Fax: 0232 - 222125
office@interprima.ro

Ne rezervăm dreptul modificării datelor tehnice fără a anunța în prealabil. Ilustrațiile au caracter informativ. Răspunderea materială pentru greșelile de tipar este exclusă. Citiți toate instrucțiunile din Manualul de utilizare. Pentru detalii vă rugăm să contactați reprezentantul de vânzări.